

FÖRKLARINGAR  
MÅTT ANGES I MILLIMETER

FÖRESKRIFTER  
FASAD VIT TRÄPANEL  
FÖNSTER, FODER OCH KNUTBRÄDOR SVARTA  
VIT DÖRR

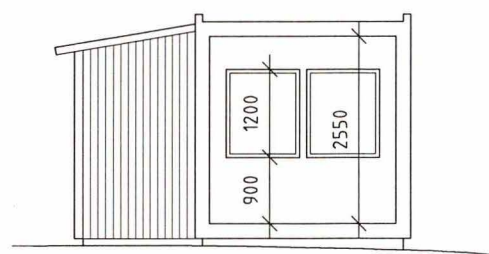

SEKTION A-A

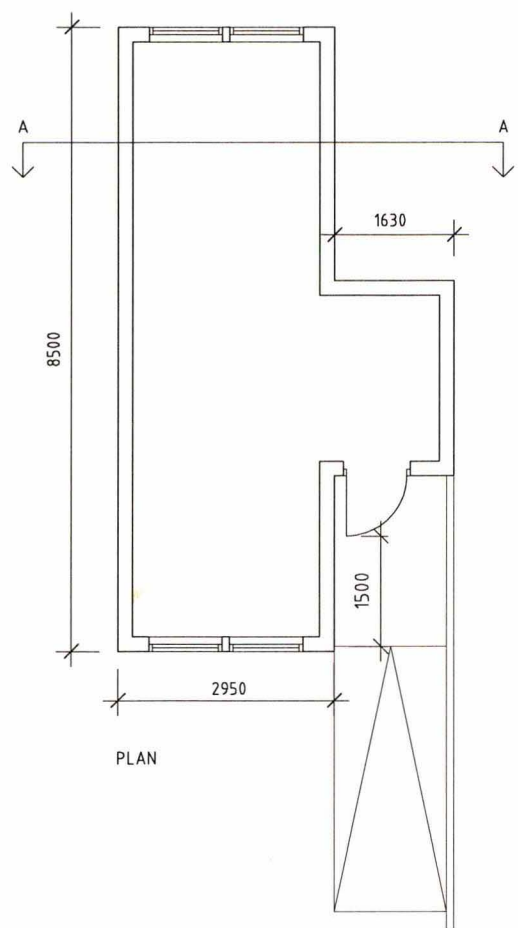
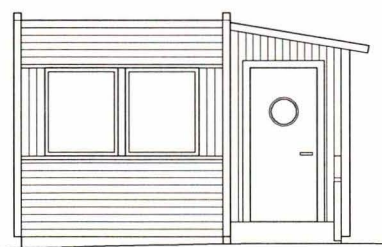

FASAD MOT NORR

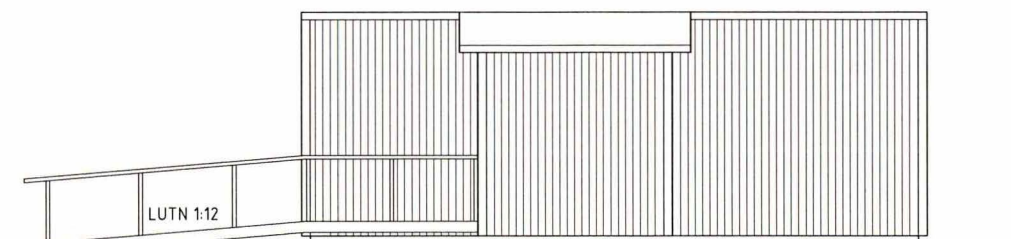

FASAD MOT VÄSTER

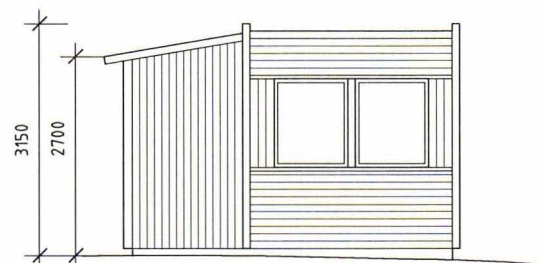

FASAD MOT SÖDER

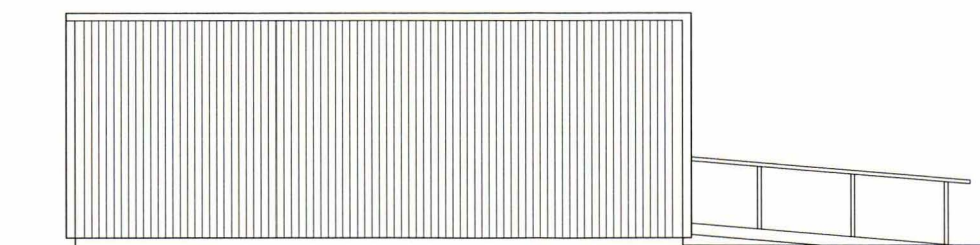

FASAD MOT ÖSTER

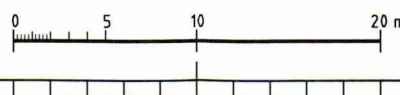

XREF: G:\PROJEKT\SigtunaHem\Norrbacka parkering\Primärplan.dwg\_Hela GA.DWG\primärplan.dwg

LAGER: SB11

Ark: 2024-03-08 Ärende: BYGG 2024-862 Handling: 1258911  
G:\PROJEKT\SIGTUNAHEM\NORRBACKA PARKERING\GA\NORRBACKA PARKERING.DWG FRIDA MARKLUND

| BET                       | ANT        | ÄNDRINGEN AVSER | SIGN          | DATUM       |
|---------------------------|------------|-----------------|---------------|-------------|
| TIDSBEGRÄNSAT BYGGLOV     |            |                 |               |             |
| NORRBACKA 1:34            |            |                 |               |             |
|                           |            |                 |               |             |
| <b>HMXW</b> arkitekter    |            |                 |               |             |
| UPPDRAG NR                | 2024-02-22 | RITAD AV        | MÅRTA BAELING | HANDLÄGGARE |
| DATUM                     | 2024-02-22 | ANSVARIG        | MÅRTA BAELING | M B AELING  |
| FRILIGGANDE TVÄTTSTUGA    |            |                 |               |             |
| PLAN, SEKTION OCH FASADER |            |                 |               |             |
| SKALA/RITN. FORMAT        | 1:50 (A1)  | NUMMER          | A-01-40-01    | I BET       |